

MANUALE D'ISTRUZIONI

ROBOTEER E40

CONTENUTI

Gentili utenti:

Grazie per aver scelto la carrozzina elettronica di Shanghai Bangbang Robot Co. Il manuale del prodotto Robooter E40 è un documento importante che fornisce informazioni sul prodotto, sui metodi di funzionamento e sull'assistenza post-vendita della carrozzina elettronica. Prima dell'uso, leggere attentamente il manuale del prodotto Robooter E40 per un corretto funzionamento e manutenzione. Questo manuale contiene informazioni protette da diritti di brevetto e copyright. Non copiare il contenuto, né parzialmente né completamente, senza l'autorizzazione scritta di Bangbang. Il contenuto del presente manuale è soggetto a modifiche senza preavviso. Per informazioni aggiornate sul dispositivo, visitare il sito Web di Bangbang.



INDICE DEI CONTENUTI



1. Precauzioni di sicurezza



2. Introduzione al prodotto



3. Introduzione delle parti della carrozzina elettronica



4. Uso della carrozzina elettronica



5. Manutenzione ed elenco guasti della carrozzina elettronica



6. APP per guida all'uso della carrozzina elettronica



7. Istruzioni per la manutenzione della carrozzina elettronica



8. Avvertenze



9. Elenco dei pezzi

1.1 Descrizione dei simboli



Attenzione

- I contenuti del testo con questo simbolo significano che, se ignorati, possono verificarsi gravi lesioni.



Note

- I contenuti del testo con questo simbolo significano che, se ignorati, possono verificarsi danni lievi o moderati o danni materiali.

1.2 Campo di applicazione del prodotto

- Viene utilizzato per aiutare i disabili, gli anziani e chi ha debolezza e difficoltà a camminare.

1.3 Persone non adatte all'utilizzo del prodotto



Attenzione

- Controindicazioni: i pazienti con problemi mentali, compresi gli utenti che perdono temporaneamente o permanentemente l'idoneità alla guida, non sono autorizzati a usare questo prodotto.

1.4 Precauzioni per la sicurezza elettrica



Note

Questa carrozzina elettronica ha superato il test in conformità alla norma ISO 7176-9 Climatic Test.

- Questo test assicura che gli utenti della carrozzina elettronica o gli accompagnatori abbiano tempo sufficiente per spostare la carrozzina dalla pioggia a un luogo sicuro;
- Non utilizzare la carrozzina elettronica durante i temporali;
- Non posizionare la carrozzina elettronica sotto la pioggia;
- Non collocare la carrozzina elettronica in un luogo umido per lungo tempo;
- Non bagnare o lavare la carrozzina in autolavaggio. Se viene esposta direttamente alla pioggia, allo smog o all'aria umida, la carrozzina elettronica potrebbe subire un guasto elettrico e meccanico o arrugginarsi.

1.5 Condizioni d'uso del prodotto



Note

- Temperatura ambientale: -10°C~50°C; Umidità relativa: 20%~95
- Pressione atmosferica: 70kpa~110kpa; Nessuna forte interferenza elettromagnetica

1.6 Considerazioni sullo smaltimento



Note

- In conformità alle leggi e ai regolamenti locali, il vostro prodotto dovrà essere trattato separato dai rifiuti domestici. Il prodotto dovrà essere smaltito nel punto di smaltimento designato dall'amministrazione locale. La raccolta differenziata e lo smaltimento di questo prodotto facilitano la conservazione delle risorse naturali.

1.7 Precauzioni per l'uso

(1) Guida in pendenza

Questa carrozzina elettronica ha superato i requisiti del test di salita su una pendenza non superiore a 15° con un carico di 120 kg. Non tentare di salire su pendenze superiori a 15°.

Durante la retromarcia su un pendio, assicurarsi di rallentare la carrozzina.

Non effettuare la retromarcia su pendenze superiori a 15°. Durante la retromarcia, prestare la massima attenzione.

La capacità di superare le pendenze e la distanza di guida sono influenzate dalla batteria e dall'ambiente circostante.

Ad esempio: Peso degli utenti; topografia (come erba o ghiaia); pendenza della collina; durata della batteria e del servizio; temperature estreme; uso e peso degli accessori, ecc

(2) Frenata

Quando la carrozzina elettronica frena, sedersi e tenere saldamente il **bracciolo**. Quando si rilascia la **leva del joystick**, la carrozzina **si fermerà** in pochi secondi.

Nota: il freno elettromagnetico non entra in funzione immediatamente e si attiva dopo la rotazione della ruota.

(3) Frenata d'emergenza

In caso di situazione critica o di movimento imprevisto, premere il tasto di accensione per arrestare la carrozzina elettronica (questo freno di emergenza è efficace, ma non deve essere utilizzato in condizioni normali).

Nota: l'uso frequente del freno di emergenza può rendere il motore difettoso e impedire il normale funzionamento della carrozzina.

(4) Uso del telefono cellulare

Non guidare mai la carrozzina con l'applicazione. Prestare attenzione alle condizioni della strada durante la guida. L'applicazione può essere utilizzata solo per aiutare il paziente a spostare la carrozzina e impostare i parametri, **NON** per guidare la carrozzina.

Si prega di rispettare le regole del traffico.

1.8 Avvertenze specifiche (leggere attentamente)



1.8 Avvertenze specifiche (leggere attentamente)

- Non sbandare, non fare le curve a gomito ad alta velocità e altre operazioni di guida pericolose, altrimenti si rischia di far ribaltare la carrozzina elettronica e di provocare lesioni alle persone;
- Non utilizzare la carrozzina sulle scale mobili, che potrebbero aumentare il rischio di subire lesioni;
- Non guidare sulla corsia riservata ai veicoli a motore o vietate ai pedoni;
- Non guidare sulla superficie di acqua, olio, ghiaccio o altri oggetti scivolosi. In caso contrario, la carrozzina elettronica potrebbe andare fuori controllo;
- Non cercare di superare ostacoli o fossati di 40 mm. In caso contrario, potrebbero verificarsi lesioni personali;
Non piegarsi bruscamente e non spostarsi all'indietro durante la guida ad alta velocità;
Non trasportare passeggeri sulla carrozzina;
- Non utilizzare la carrozzina elettronica senza aver controllato che i dispositivi di fissaggio, i connettori o le parti staccabili siano collegati e fissati correttamente. Prestare sempre attenzione all'ambiente circostante;
- Non riparare parti, accessori o adattatori della carrozzina elettronica senza autorizzazione. Non salire senza frenare;
- Non utilizzare la carrozzina elettronica quando la propria capacità di giudizio può essere compromessa (ad esempio, se si beve, si assumono droghe o farmaci);
- Non utilizzare la carrozzina elettronica in caso di improvviso malessere;
- Non utilizzare la carrozzina elettronica quando la vista è gravemente indebolita;
- Per gli incidenti causati dalla violazione di leggi o regolamenti locali o internazionali, non ci assumiamo alcuna responsabilità.
Tutte le funzioni possono essere azionate solo dopo essersi seduti correttamente sulla seduta;
- Non posizionare i piedi in nessuna parte fuori dai poggiatesta;
- Non stare in piedi sulla carrozzina elettronica;
- Non cercare di salire e scendere su pendenze superiori a 15°;

- Non fare retromarcia su pendenze superiori a 15°;Quando si guida in pendenza, rilasciare il sistema di controllo e la carrozzina elettronica può indietreggiare. Quando si sposta in avanti o indietro, la carrozzina potrebbe muoversi prima che la funzione di frenata entri in funzione. Si prega di prestare attenzione alla sicurezza;
- Prima di utilizzare la carrozzina, controllare il collegamento di tutte le parti elettriche per verificarne l'affidabilità.
- Non scollegare, tagliare o modificare le parti del cablaggio installate sulla carrozzina elettronica in nessuna circostanza.
- Non utilizzare batterie non qualificate, come le batterie al piombo acido che non possono essere riciclate, le batterie di altri produttori, ecc.
- Prima dell'installazione, leggere le informazioni relative alle batterie e al caricabatterie.

In caso di violazione dei requisiti di qui sopra, potrebbero verificarsi danni imprevisti.

1.9 Estratti di linee guida e dichiarazioni relative alla compatibilità elettromagnetica nei documenti di accompagnamento del produttore

Tabella di conformità EMI (Tabella 1)

Fenomeno	Conformità	Ambiente elettromagnetico
Emissioni RF	CISPR 11 Gruppo 1, Classe B	Ambiente sanitario domestico
Distorsione armonica	IEC61000-3-2 Classe A	Ambiente sanitario domestico
Fluttuazioni e picchi di tensione	Conformità IEC61000-3-3	Ambiente sanitario domestico

Tabella 1-Emissione

Tabella di conformità degli SGA (Tabella2-5)

Fenomeno	Standard EMC di base	Livelli di immunità
		Ambiente sanitario domestico
Scariche elettrostatiche	IEC 61000-4-2	±8kV contatto ±2kV,±4kV,±8kV,±15kV aria
Campo elettromagnetico a radiofrequenza	IEC 61000-4-3	20V/m 26MHz-2.5GHz 80% AM a 1kHz 10V/m 80MHz-2.7GHz 80% AM a 1kHz
Campi di prossimità provenienti da apparecchiature di comunicazione wireless RF	IEC 61000-4-3	Vedere la tabella 3
Campi magnetici alla frequenza di rete	IEC 61000-4-8	30A/m 50Hz o 60Hz

Tabella 2 -porta ingresso apparato

Frequenza di prova (MHz)	Banda (MHz)	Livelli di immunità
		Ambiente sanitario domestico
385	380-390	Modulazione ad impulsi 18Hz, 27V/m
450	430-470	FM, deviazione ± 5 kHz 18Hz sinusoidale, 28V/m
710	704-787	Modulazione ad impulsi 217 Hz sinusoidale, 28V/m
745	800-960	Modulazione ad impulsi 18Hz sinusoidale, 28V/m
780		
810		
870		
930	1700-1990	Modulazione ad impulsi 217Hz sinusoidale, 28V/m
1720		
1845		
1970		
5785		

Tabella 3 - Campi di prossimità da apparecchiature di comunicazione wireless

Fenomeno	Standard	Ambiente sanitario domestico
Transitori veloci/scoppi	IEC 61000-4-4	± 2 KV Frequenza di ripetizione 100kHz
Sovratensioni tra linea e linea	IEC 61000-4-5	± 0.5 kV, ± 1 kV
Disturbi condotti indotti da campi a radiofrequenza	IEC 61000-4-6	3V, 0.15MHz-80MHz 6V nelle bande ISM e radioamatoriali tra 0,15 MHz e 80 MHz 80%AM a 1kHz
Cadute di tensione	IEC 61000-4-11	0% U_T per 0.5 cicli a 0°,45°,90°135°,180°,225°,270° and 315°
		0% U_T per 1 ciclo 70% U_T ;25/30 cicli 1 fase a 0°
Interruzioni di tensione	IEC 61000-4-11	0% UT; 25/30 cicli UT=tensione di ingresso nominale

Tabella 4 - Ingresso porta di alimentazione corrente alternata

Tabella 5 - Ingresso/uscita del segnale porta

Fenomeno	Standard EMC	LIVELLI DEL TEST DI IMMUNITÀ	
		Ambiente di struttura sanitaria professionale	Ambiente sanitario domestico
Transitori veloci/scoppi a) l) o)	IEC 61000-4-4	±2KV Frequenza di ripetizione 100kHz	
Sovratensioni a) b) j) o) tra linea e linea	IEC 61000-4-5	±0.5kV,±1KV	
Sovratensioni a) b) j) k) o) linea-terra	IEC 61000-4-5	±0.5kV,±1KV,±2Kv	
Disturbi condotti indotti dal campi c) d) o)	IEC 61000-4-6	3Vm) 0,15 MHz-80MHz 6Vm) nelle bande ISM Tra 0,15MHz e 80MHzzn) 80% AM a 1KHzze)	3Vm) 0,15 MHz-80MHz 6Vm) nelle bande ISM e amatoriali bande radioamatoriali tra 0,15 MHz e 80MHzzn) 80% AM a 1KHzze)
Cadute di tensione f) p) r)	IEC 61000-4-11	0% UT; 0,5 cicli g) A 0°, 45°, 90°, 135°, 180°, 225°, 270° e 315° q)	
		0% UT; 1 ciclo E 70% UT; 25/30 cicli) Monofase: a 0	
Brevi interruzioni f) i) o) r)	IEC 61000-4-11	0% UT; 250)300 ciclo h)	

Tabella 5-Porta di alimentazione a.c. in ingresso (1 di 2)

Cavo	Lunghezza massima del cavo, schermato/non schermato		Numero	Classificazione del cavo
Linea di alimentazione CA	1.8M	Non schermato	1 Set	Corrente alternata
Linea di alimentazione CC (cavo USB)	0.95M	Non schermato	1 Set	Corrente continua

Tabella 6-Informazioni sul cavo

- a) La prova può essere eseguita ad una qualsiasi tensione di ingresso all'interno dell'intervallo di tensione nominale dell'apparecchiatura o del sistema elettrico medicale. Se l'apparecchiatura o il sistema elettrico medicale viene testato ad una tensione di ingresso, non è necessario ripetere il test ad altre tensioni.
- b) Tutti i cavi dell'apparecchiatura o del sistema elettrico medicale sono collegati durante la prova.
- c) La calibrazione della pinza amperometrica deve essere eseguita in un sistema a resistenza di 150 Ω.
- d) Se il passaggio di frequenza salta una banda ISM o amatoriale, a seconda dei casi, si utilizzerà una frequenza di prova aggiuntiva nella banda ISM e amatoriale all'interno della gamma di frequenze specificata.

- e) I test possono essere eseguiti ad altre frequenze di modulazione identificate dal PROCESSO DI GESTIONE DEL RISCHIO.
- f) Le apparecchiature ed i sistemi elettrico medicali con ingresso di potenza in c.c. destinati all'uso con convertitori da c.a. a c.c. devono essere testati utilizzando un convertitore conforme alle specifiche del fabbricante dell'apparecchiatura o del sistema elettrico medicale. I livelli di prova di immunità sono applicati all'ingresso di potenza del convertitore in corrente alternata.
- g) Applicabile solo alle apparecchiature ed ai sistemi elettro medicali collegati a reti monofase.
- h) Ad esempio 10/12 significa 10 periodi a 50 Hz o 12 periodi a 60 Hz.
- i) Le apparecchiature ed i sistemi elettro medicali con corrente di ingresso nominale superiore a 10 A/fase devono essere interrotti una volta per 250/300 cicli con qualsiasi angolo e tutte le fasi allo stesso tempo (se applicabile). Le apparecchiature ed i sistemi elettro medicali con batteria di backup devono riprendere il funzionamento dell'alimentazione di linea dopo la prova. Per le apparecchiature ed i sistemi elettro medicali con corrente di ingresso nominale non superiore a 18A, tutte le fasi devono essere interrotte simultaneamente.
- j) Le apparecchiature ed i sistemi elettro medicali che non hanno un dispositivo di protezione contro le sovratensioni nel circuito primario di alimentazione possono essere testati solo a $\pm 2\text{kV}$ da linea/e a terra e $\pm 1\text{kV}$ da linea/e a linea/e.
- k) Non si applica alle apparecchiature ed ai sistemi elettro medicali di classe II.
- l) Deve essere utilizzato l'accoppiamento diretto.
- m) La RMS (corrente continua costante) viene applicata prima della modulazione.
- n) Le bande ISM (Industrial Scientific and Medical) comprese tra 0,15 MHz e 80 MHz sono da 6,765 MHz a 6,795 MHz; da 13,553 MHz a 13,567 MHz; da 26,957 MHz a 27,282 MHz; e 40.66 MHz alle bande radio amatoriali tra 0,15 MHz e 80 MHz sono 1,8 MHz a 2.0 MHz, 3,5 MHz a 4,0 MHz, 5,3 MHz a 5,4 MHz, 7 MHz a 7,3 MHz 10,1MHz.
- o) Applicabile alle apparecchiature e sistemi elettro medicali con corrente d'ingresso nominale inferiore o uguale a 16 A/fase e alle apparecchiature e sistemi elettro medicali con corrente d'ingresso superiore a 16 A/fase.
- p) Applicabile alle apparecchiature ed ai sistemi elettro medicali con corrente di ingresso nominale inferiore o uguale a A/fase.
- q) Ad alcuni angoli di fase, l'applicazione di questo test alle APPARECCHIATURE ME con ingresso di alimentazione da trasformatore potrebbe causare l'apertura di un dispositivo di protezione da sovracorrente. Ciò può verificarsi a causa della saturazione del flusso magnetico del nucleo del trasformatore dopo il calo di tensione. In tal caso, l'APPARECCHIATURA ME o il SISTEMA ME devono garantire la SICUREZZA DI BASE durante e dopo il test.

- q) Per le apparecchiature ed i sistemi elettro medicali che hanno impostazioni di tensione multiple o capacità di variazione automatica della tensione, la prova deve essere eseguita alla tensione minima e massima tensione di ingresso nominale. Le apparecchiature ed i sistemi elettro medicali con una tensione di ingresso nominale inferiore al 25% della tensione di ingresso nominale più alta devono essere sottoposti a prova a una tensione di ingresso nominale all'interno dell'intervallo. Vedere la tabella 1 Nota c) per esempi di di calcolo.
- r) Prestazioni di base: Il campione è in grado di mantenere le normali condizioni di lavoro in presenza di interferenze durante le normali operazioni di guida e piegatura.
- s) **AVVERTENZA:** L'uso di questa apparecchiatura accanto o sovrapposta ad altre apparecchiature deve essere evitato perché potrebbe causare un funzionamento improprio. Se tale utilizzo è necessario, questa apparecchiatura e le altre apparecchiature devono essere osservate per verificare che che funzionino normalmente.
- t) **AVVERTENZA:** L'utilizzo di accessori, trasformatori e cavi diversi da quelli specificati o forniti dal produttore di questa apparecchiatura potrebbe provocare emissioni elettromagnetiche o una riduzione dell'immunità elettromagnetica di questa apparecchiatura e provocare un funzionamento improprio.
- u) **AVVERTENZA:** Le apparecchiature di comunicazione a radiofrequenza portatili (comprese le periferiche come i cavi dell'antenna e le antenne esterne) non devono essere utilizzate a una distanza inferiore a 30 cm (12 pollici) da qualsiasi parte dell'apparecchiatura e sistema elettro medicale, compresi i cavi specificati dal produttore. In caso contrario, le prestazioni del dispositivo potrebbero essere compromesse.
- v) Prestazioni essenziali: La carrozzina elettronica funziona normalmente.

2.1 Caratteristiche e funzioni del prodotto

- Il motore brushless, efficiente ed a risparmio energetico, è la parte fondamentale per la guida della carrozzina elettronica. Il motore si distingue per la coppia elevata, l'alta efficienza e il risparmio energetico.
- Il joystick, quale comando principale, è utilizzato per ottenere un controllo intelligente del motore. Grazie all'azionamento indipendente, si è in grado di eseguire la marcia avanti, sterzata, retromarcia a bassa velocità ed altre azioni, facilitando il controllo della carrozzina elettronica.
- È possibile realizzare azioni di apertura e chiusura rapide ed efficienti; è sicura, affidabile e di facile funzionamento.
- La struttura del telaio pieghevole presenta i vantaggi di essere compatta, facile da trasportare (in aereo e in bagagliaio) e poco ingombrante.
- Modalità di risparmio energetico: spegnimento automatico in caso di mancato funzionamento per 30 minuti/60 minuti. Si può selezionare il tempo di spegnimento automatico dall'app: 30 minuti, 60 minuti, nessun spegnimento.
- Modalità Cruise Control: premere il pulsante "Marcia \wedge " per 3 secondi per entrare in modalità Cruise Control. La velocità impostata viene raggiunta all'azionamento del joystick.
- Modalità principiante: fare clic su Fn per accedere alla modalità principiante. La voce annuncia "Enter the novice mode" e il display visualizza l'icona della modalità principiante. La prima e la seconda marcia sono opzionali. La massima velocità raggiungibile è quella della seconda marcia.

2.1 Caratteristiche e funzioni del prodotto



Figura 2.2.1



Figura 2.2.2

2.3 Informazioni tecniche principali

Modello	Roboter E40
Modalità di chiusura	Chiusura manuale
Velocità massima	6km/h
Pendenza massima	In avanti 15°, lateralmente 15°
Altezza massima dell'ostacolo	4 cm
Larghezza massima buca superabile	10 cm
Performance in pendenza	15°
Raggio massimo di sterzata	90 cm
Peso totale	42,1 ± 2 kg
Numero di batterie	1
Peso delle batterie	1.94kg
Specifiche delle ruote anteriori e posteriori	Ruota anteriore da 8", ruota posteriore da 10"
Portata massima	150kg
Capacità della batteria	20Ah
Dimensioni complessive (lungh*largh*alt)	1000*624*930mm
Dimensione quando chiusa (lungh*largh*alt)	700*624*450mm
Larghezza seduta	46cm
Distanza percorribile	23km
Capacità di carico del cestino portaoggetti	≤5kg

Tabella 2.3

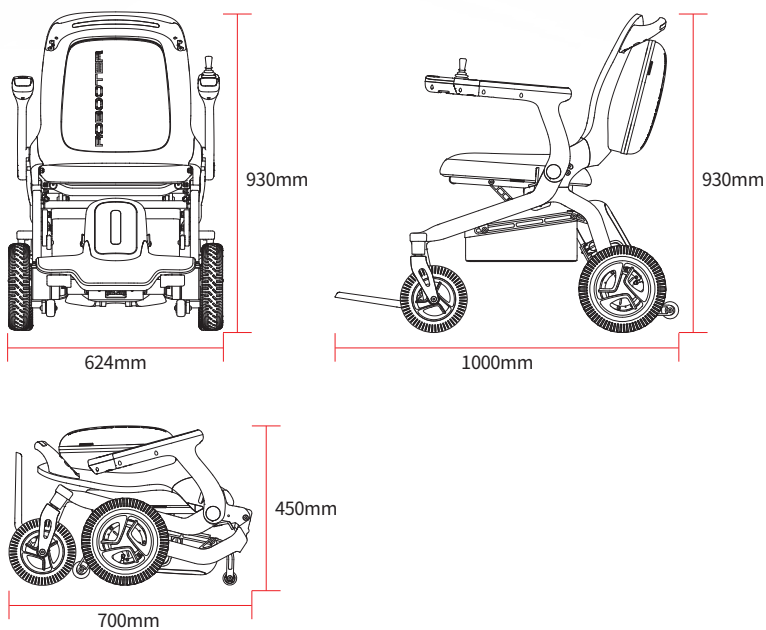
2.4 Condizioni di stoccaggio

- La temperatura di conservazione dell'imballaggio è compresa tra -20°C e 60°C;
- L'umidità relativa non deve superare il 95%;
- La pressione atmosferica deve essere di 56~106kPa.
- La carrozzina elettronica deve essere conservata in un locale ventilato e privo di gas nocivi che possano causare corrosione, e non deve essere pressata e impilata;
- Se imballata, l'altezza massima di impilamento è di 5 strati.
- Non immagazzinare il prodotto in luoghi vicini a fonti di calore ad alta temperatura o alla luce diretta del sole per un lungo periodo.
- Se il prodotto non viene utilizzato per un lungo periodo, conservare la carrozzina elettronica completamente carica e spenta.
- Se il prodotto viene conservato per più di un mese, si prega di ricaricarlo completamente e di continuare a conservarlo e utilizzarlo.



Figura 3.1

4.1 Avvertenze per l'uso

- Si prega di leggere attentamente il manuale del prodotto prima dell'uso e di controllare se le parti sono in buone condizioni per garantire la sicurezza.
- Quando la carrozzina elettronica viene utilizzata per la prima volta, è necessario scegliere un terreno pianeggiante e solido per garantire che l'area circostante non abbia barriere o pedoni.
- Non rimuovere il motore e il comando principale da soli. Se è necessario sostituirli, acquistare i pezzi originali presso il rivenditore autorizzato.
- Se la carrozzina elettronica è stata modificata artificialmente, l'uso di parti non originali sarà esentato dalla responsabilità della garanzia.
- Non consegnare la carrozzina elettronica a minori o ad altre persone non adatte all'utilizzo di essa.
- Non sovraccaricare la carrozza (la portata massima della carrozzina elettronica è di 150 kg); è limitata a 1 persona.
- Assicurarsi che la carrozzina elettronica sia completamente aperta.
- Assicurarsi di aver allacciato la cintura di sicurezza della carrozzina elettronica.
- Quando ci si siede correttamente sulla carrozzina elettronica e si spinge delicatamente il joystick, la carrozzina elettronica si sposta in avanti, indietro, a sinistra o a destra. La carrozzina si fermerà dopo il rilascio del joystick. Esercitarsi su questa funzione di base fino a quando non si è esperti.
- Durante la sterzata, si prega di fare attenzione agli ostacoli nelle vicinanze.
- Rispettare le regole del traffico e guidare nella corsia riservata ai pedoni per garantire la sicurezza vostra e degli altri. Si prega di guidare lentamente e di non colpire gli altri.
- Quando la carrozzina elettronica viene utilizzata in un ambiente relativamente difficile (ad es, quando si entra o si gira), deve essere utilizzata lentamente. Si raccomanda di ridurre al minimo la velocità della carrozzina elettronica in queste circostanze.
- Controllare se la carrozzina elettronica è in buone condizioni, ad esempio se le prestazioni sono normali.
- La carrozzina elettronica si spegne automaticamente se rimane inattiva per 30 o 60 minuti;

- Quando si utilizza una carrozzina elettronica, evitare di trovarsi in prossimità di un trasmettitore o ricevitore radio portatile ad alta potenza;
- Eventuali errori o miglioramenti del Manuale saranno specificati nelle nuove revisioni. Possiamo lanciare nuovi prodotti per soddisfare le esigenze del mercato in qualsiasi momento. In caso di differenze tra la descrizione funzionale e le prestazioni pertinenti e il presente manuale, prevarranno i prodotti specifici e le relative istruzioni supplementari, senza che ciò venga indicato nel presente manuale.

4.2 Apertura e chiusura della carrozzina elettronica

4.2.1 Modalità di funzionamento di apertura e chiusura



Figura 4.2.1.1

Modalità di funzionamento dell'apertura: Quando si apre manualmente la carrozzina elettronica, azionare la leva apposta con una mano (posizione 1 nella Figura 4.2.1.1) e tirare la maniglia verso l'alto con l'altra mano (posizione 2 nella Figura 4.2.1.1) fino alla completa apertura della carrozzina.

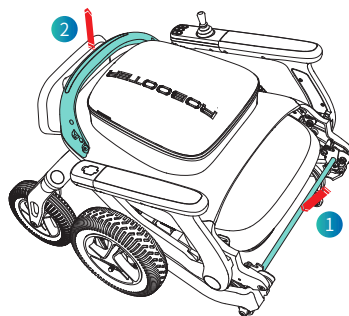

Figura 4.2.1.2

Modalità di funzionamento della chiusura: Quando si ripiega manualmente la carrozzina elettronica, azionare la leva apposta con una mano (posizione 1 nella Figura 4.2.1.2) e spingere la maniglia con l'altra mano (posizione 2 nella Figura 4.2.1.2) fino alla completa chiusura della carrozzina elettronica.

Nota: prima di ripiegare la carrozzina elettronica, togliere gli oggetti dal cesto portaoggetti per evitare di danneggiarli.

4.2.2 Avvertenza in fase di apertura-chiusura

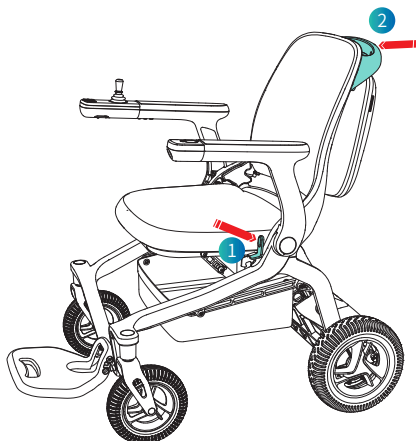

Figura 4.2.2

Nota: Durante le fasi di chiusura/apertura, non entrare in contatto con la posizione indicata nella figura 4.2.2

4.3 Console di comando

4.3.1 Introduzione alla console di comando

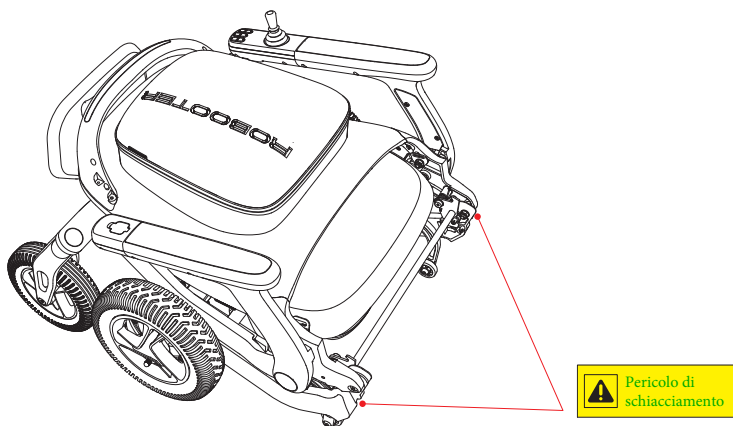

Figura 4.3.1

4.3.2 Descrizione delle funzioni della console di comando

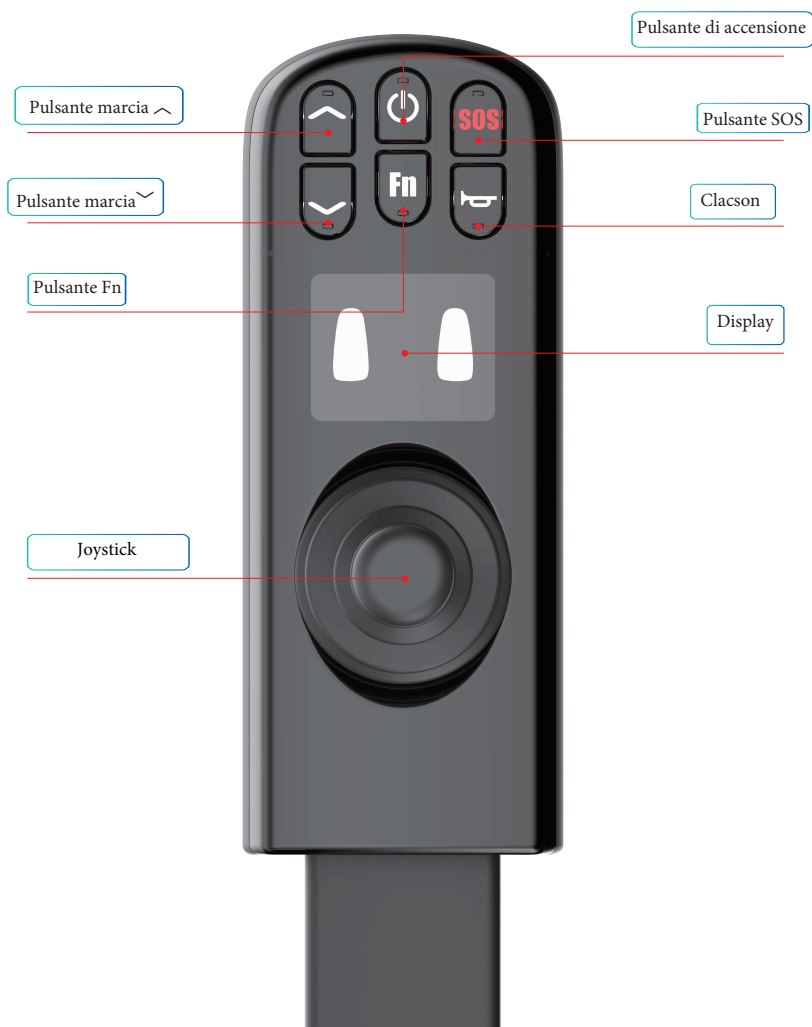

Figura 4.3.2

(1) Joystick

Azionando il joystick è possibile controllare la velocità e la direzione della carrozzina elettronica.

(2) Pulsante di accensione

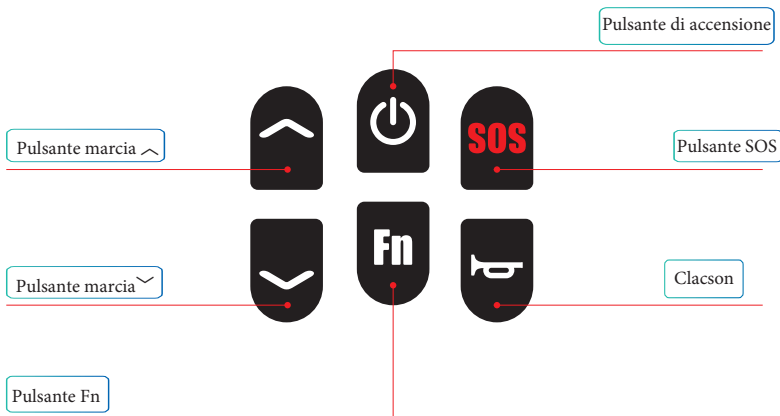
Tenere premuto per 3 secondi per accendere la carrozzina e tenere premuto per 3 secondi per spegnerla.

(3) Pulsante marcia ^

Premere " ^ " per aggiungere una marcia (fino a 5 marce).

(4) Pulsante marcia v

Premere " v " per ridurre una marcia (minimo 1 marcia).

(5) Pulsante del clacson

Premendo una volta il pulsante del clacson, quest'ultimo suonerà una volta.

(6) Pulsante SOS

Tenere premuto per 3 secondi per attivare l'allarme SOS della carrozzina elettronica.

(7) Pulsante Fn

Fare clic su Fn per accedere alla modalità principiante; sullo schermo verranno visualizzate le marce 1 e 2 e l'icona NOVICE, accompagnata dal messaggio vocale "Enter the novice mode". Velocità limite marcia 2 (la prima e la seconda marcia sono opzionali).

4.3.3 Descrizione del menu del display



Figura 4.3.3.1

(1) **Visualizzazione della percentuale della batteria** (come mostrato nella Figura 4.3.3.1) Nella parte superiore del display della carrozzina elettronica viene visualizzata la batteria in %;

(2) **Visualizzazione della velocità** (come mostrato nella Figura 4.3.3.1)

Nel display si visualizza la velocità di guida della carrozzina elettronica (unità: km/h); La precisione della velocità visualizzata è di $\pm 5\%$;

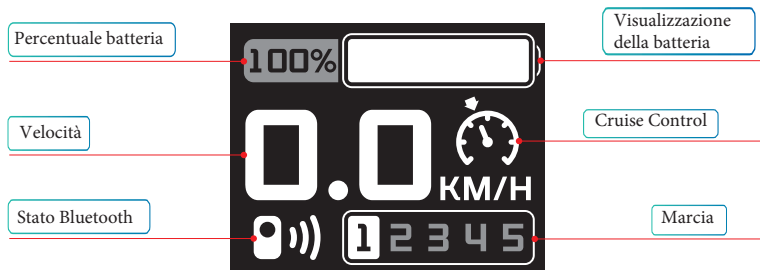
(3) **Visualizzazione dello stato Bluetooth** (come mostrato nella Figura 4.3.3.1)

Senza connessione Bluetooth, l'indicatore Bluetooth non viene visualizzato sullo schermo; con la connessione Bluetooth, l'indicatore Bluetooth viene visualizzato sullo schermo;

(4) **Visualizzazione della batteria** (come mostrato nella Figura 4.3.3.1)

Il display mostra lo stato di alimentazione in tempo reale;

(5) **Visualizzazione attivazione Cruise Control** (come mostrato nella Figura 4.3.3.1)

- Tenere premuto il pulsante "Marcia"  per più di 3 secondi per accedere alla modalità Cruise Control. Sullo schermo della carrozzina elettronica verrà visualizzata l'icona del Cruise Control e la voce che lo segnala per due volte. Spingere il joystick in avanti per attivare il Cruise Control. - Premere un tasto o spostare il joystick all'indietro per uscire dalla modalità Cruise Control (indipendentemente dallo stato di guida).

- La funzione di Cruise Control può essere attivata solo in modalità non bloccata e non può essere attivata in modalità bloccata.

- I tasti " ^ " e " ~ " possono essere utilizzati per regolare le marce durante l'utilizzo del Cruise Control;
- Il joystick può essere utilizzata per controllare la **sterzata** durante l'utilizzo del Cruise Control;
- Dopo aver inserito la modalità di Cruise Control, se questa non viene avviata entro 5 secondi, la modalità di Cruise Control verrà automaticamente interrotta e verrà dato il messaggio vocale "With wait timeout, the cruise control mode has been automatically exited".

(6) Visualizzazione della marcia (come mostrato nella Figura 4.3.3.1)

Premere " ^ " per aggiungere una marcia (fino a 5 marce)

Premere " ~ " per ridurre una marcia (minimo 1 marcia);

Le funzioni di cui sopra possono essere realizzate anche dall'APP (l'App può essere regolata in diverse marce). Sul display del comando principale della carrozzina elettronica viene visualizzata la velocità di marcia.



Figura 4.3.3.2

(7) Visualizzazione della modalità principiante (come mostrato nella Figura 4.3.3.2)

Premere il pulsante Fn per accedere alla modalità principiante; sullo schermo verranno visualizzate le marce 1 e 2 e l'icona NOVICE, accompagnata dal messaggio vocale "Enter the novice mode". Velocità limite marcia 2 (la prima e la seconda marcia sono opzionali).



Figura 4.3.3.3

(8) Visualizzazione del codice di guasto (come mostrato nella Figura 4.3.3.3)

Se sul display appare il codice di guasto fare riferimento alla sezione 5.2 Risoluzione dei problemi.

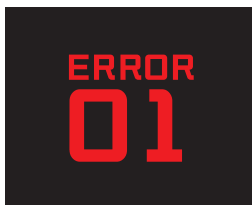

Figura 4.3.3.4

(9) Visualizzazione SOS (come mostrato nella Figura 4.3.3.4)

Tenere premuto il tasto SOS per 3 secondi per avviare la chiamata SOS. Sullo schermo viene visualizzata l'icona SOS e lampeggia.



Figura 4.3.3.5

(10) Visualizzazione della modalità di spinta (come mostrato nella Figura 4.3.3.5)

Tenere premuto, allo stesso tempo, il pulsante "Marcia \wedge " e "Marcia \sim " per 3s, e l'icona della modalità di spinta verrà visualizzata sul display.

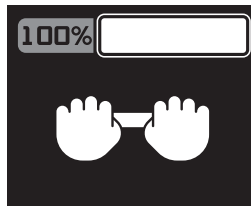

Figura 4.3.3.6

(11) Visualizzazione dello stato di carica della batteria (come mostrato nella Figura 4.3.3.6)

Dopo aver collegato il caricabatterie alla carrozzina elettronica, il display posto sulla console di comando mostrerà l'icona CHARGING a significare che la carrozzina è in fase di carica. Una volta che la carrozzina è completamente carica, il display mostrerà l'icona FULL CHARGED (carica completa), a significare che la carrozzina è stata caricata.

4.4 Batteria

4.4.1 Smontaggio della batteria



Figura 4.4.1.1

(1) Step 1, ruotare manualmente la manopola a sinistra della custodia della batteria e portarla nella posizione di sblocco. Quindi aprire la clip posta a sinistra della batteria. (Come mostrato nella Figura 4.4.1.1).



Quando la manopola è in posizione verticale la batteria è sbloccata

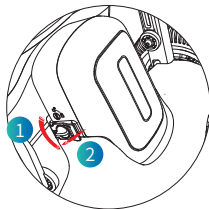

Figura 4.4.1.2

(2) Step 2, ruotare manualmente la manopola a destra della custodia della batteria e portarla nella posizione di sblocco. Quindi aprire la clip posta a destra della batteria. (Come mostrato nella Figura 4.4.1.2).

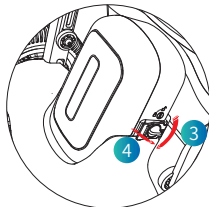

Figura 4.4.1.3

(3) Step 3, rimuovere la batteria nella direzione indicata nella Figura 4.4.1.3.

4.4.2 Installazione della batteria

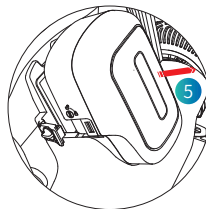

Figura 4.4.2.1

(1) Step 1: Inserire la batteria nell'alloggiamento nella direzione indicata. (Come indicato nella Figura 4.4.2.1).

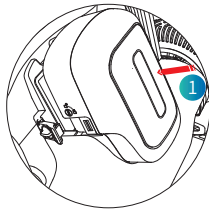

Figura 4.4.2.2

(2) Step 2: Ruotare manualmente la clip posta a destra della batteria e ruotare la manopola a destra della scatola della batteria in posizione di blocco. (Come mostrato nella Figura 4.4.2.2).



Quando la manopola è in posizione orizzontale la batteria è bloccata

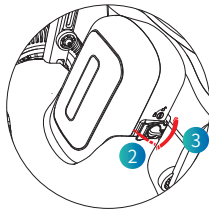

Figura 4.4.2.3

(3) Step 3: Chiudere manualmente la clip a sinistra della batteria e ruotare la manopola a sinistra dell'alloggiamento batteria in posizione di blocco. (Come mostrato nella Figura 4.4.2.3).

4.5 Passaggio alla modalità di spinta

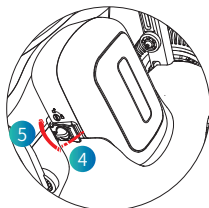

Figura 4.5

Premere contemporaneamente i tasti '↑' e '↓' per accedere alla modalità di spinta (come mostrato nella Figura 4.5). Muovendo il joystick si esce dalla modalità di spinta.

4.6 Modalità di ricarica della carrozzina elettronica

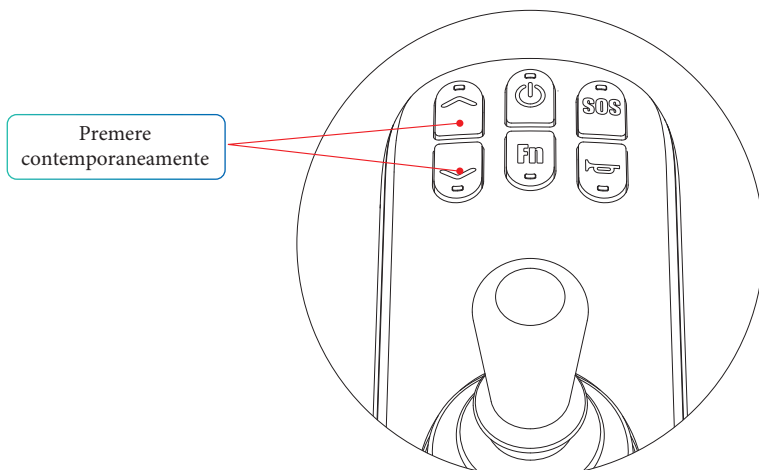

Figura 4.6.1

Metodo di ricarica I: Collegare il caricabatterie e inserire la spina nella presa posta sulla console di comando per la ricarica (come mostrato nella Figura 4.6.1).

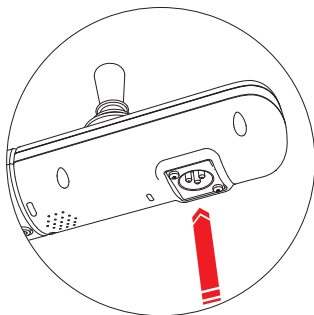

Figura 4.6.2

Metodo di ricarica II: estrarre la batteria, inserire la spina della caricabatteria nella porta di ricarica della batteria per caricarla (come mostrato nella Figura 4.6.2).

5.1 Ispezione e manutenzione giornaliera

- L'utente o l'operatore della carrozzina elettronica è responsabile della pulizia, ispezione e manutenzione.
- La manutenzione generale della carrozzina elettronica comprende: pulire la carrozzina, controllare i pneumatici, controllare la batteria.
- Il nostro suggerimento: la carrozzina elettronica deve essere controllata ogni 6 mesi.
- Quando la carrozzina elettronica viene pulita, il comando principale deve essere pulito con un panno pulito.
- Controllare regolarmente (settimanalmente o mensilmente, a seconda della frequenza) che le parti di collegamento (come viti e dadi) non siano allentate, perse o danneggiate, ecc.
- Controllare regolarmente se le parti pieghevoli sono incastrate, staccate e in altre condizioni non ottimali.
- Controllare regolarmente i pneumatici per verificare che non siano invecchiati e non presentino gravi segni di usura, ecc;
- In caso di pioggia o umidità elevata, la carrozzina elettronica deve essere asciugata il più possibile per evitare la ruggine dovuta all'umidità.
- Si deve cercare di evitare l'esposizione della carrozzina al sole nei periodi caldi.

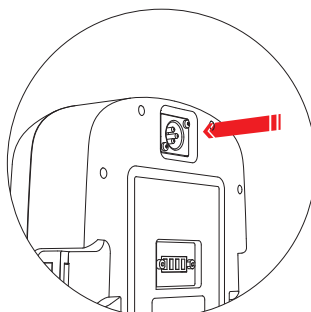
5.2 Tabella dei codici errore della carrozzina elettronica

Codice errore	Stato dell'anomalia	Fenomeno di errore
E1	Anomalia di un pulsante	La funzione corrispondente al pulsante non funziona.
20	La linea di terra del joystick è scollegata	Il joystick non funziona
21	Il cavo di alimentazione del joystick è scollegato	Il joystick non funziona
22	Il controllo sull'asse X è scollegato	Il joystick non funziona
23	Il controllo sull'asse Y è scollegato	Il joystick non funziona
24	Il joystick è in modalità non-zero start	Il joystick non funziona
E6	La comunicazione CAN-bus è anomala	Il joystick non controlla la guida della carrozza
E7	Errore memoria FLASH	La memoria FLASH non può essere riconosciuta e la carrozza non funziona
F1	Guasto sul motore Hall sinistro	Il motore Hall sinistro non è collegato o difettoso e non funziona
F2	Guasto sul motore Hall destro	Il motore Hall destro non è collegato o difettoso e non funziona
F3	Guasto al freno elettromagnetico del motore sinistro	Sbloccare il freno elettromagnetico del motore sinistro per permettere la guida a spinta
F4	Guasto al freno elettromagnetico del motore destro	Sbloccare il freno elettromagnetico del motore destro per permettere la guida a spinta
F5	Basso voltaggio	Il motore non funziona
F6	Anomalia di carica	Il motore non funziona
84	Corto circuito alle marce basse per il motore di destra	Il motore non funziona
85	Corto circuito alle marce alte per il motore di destra	Il motore non funziona
86	Corto circuito alle marce alte per il motore di sinistra	Il motore non funziona
87	Corto circuito alle marce basse per il motore di sinistra	Il motore non funziona

Tabella 5.2

5.3 Istruzioni di sicurezza

Messaggi vocali	Descrizione della situazione corrispondente
Entrare in modalità principiante	Premere il pulsante della modalità principiante
Uscire dalla modalità principiante	Premere nuovamente il pulsante della modalità principiante
Allarme	Premere a lungo il pulsante SOS per attivare l'SOS
Modalità di blocco	Per impostazione predefinita, il prodotto è bloccato dopo l'accensione. Passare dallo stato di non blocco allo stato di blocco
Sblocco	Passare dallo stato di blocco allo stato di sblocco
Attivare controllo remoto	Messaggio vocale quando è in controllo remoto o l'APP Bluetooth è collegata correttamente
La funzione Bluetooth è stata bloccata	Premere il pulsante di blocco
Modalità di aggiornamento	Quando l'APP rileva la nuova versione, fare clic su aggiornare
Aggiornamento completato	Fine dell'aggiornamento del modulo singolo
Aggiornamento	Il sistema è in fase di aggiornamento
Tono di accensione	Tenere premuto il tasto di accensione per 3 secondi per avviare l'accensione e il suono di accensione
Tono dei pulsanti	Toccare il pulsante per produrre un suono immediato
Carica	In carica
Carica completata	Scollegare il caricabatterie e attivare la segnalazione vocale di ricarica completata
Band-type brake open	The band-type brake opens.
Bluetooth connesso	Messaggio vocale quando il telecomando o l'APP Bluetooth o l'APP Bluetooth è collegata correttamente
Protezione di guida	Messaggio vocale per un guasto al sistema di guida
Protezione della carrozza	Messaggio vocale per un guasto alla carrozzina
Protezione joystick	Messaggio vocale per un guasto al joystick
Tono di spegnimento	Tenere premuto il tasto di spegnimento per 3 secondi per avviare lo spegnimento e il suono di spegnimento
Bluetooth disconnesso	Messaggio vocale quando il telecomando o l'APP Bluetooth sono scollegati
Aggiornamento non riuscito	Qualcosa non va durante l'aggiornamento
Suono del clacson	Premere il pulsante del clacson
Batteria scarica, si prega di caricare	Si attiva quando la carica è inferiore al 20%
Sblocco Bluetooth	Premere il comando per sbloccare
Entrare in modalità di spinta	Tenere premuti i pulsanti " ^ " e " ~ " per 3 secondi per accedere alla modalità di spinta, accompagnato dal messaggio di modalità di spinta
Uscire dalla modalità di spinta	Muovere il joystick per uscire dalla modalità di spinta

Tabella 5.2

5.4 Data di produzione e durata

- L'utilizzo in sicurezza del prodotto è garantito fino ai 5 anni dalla consegna del prodotto stesso. In caso questo tempo sia trascorso, è consigliabile sottoporre il prodotto ad un controllo di manutenzione per evitare il verificarsi di incidenti.
- Per la data di produzione, fare riferimento all'etichetta del prodotto.

5.5 Metodo di pulizia del prodotto

- Metodo di pulizia della carrozzina elettronica: pulire il prodotto con un panno pulito.

Scansionare il codice QR per scaricare l'APP



QR per Android



QR per iOS

6.0.1 Avvio dell'interfaccia di ricerca



Figura 6.0.1

6.0.2 Richiesta autorizzazione accesso Bluetooth

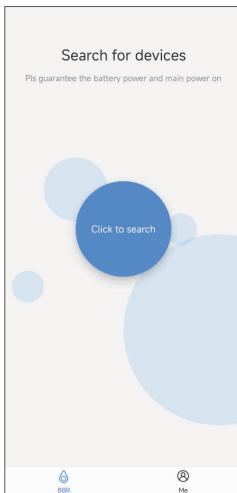

Figura 6.0.2

6.0.3 Richiesta autorizzazione accesso alla localizzazione

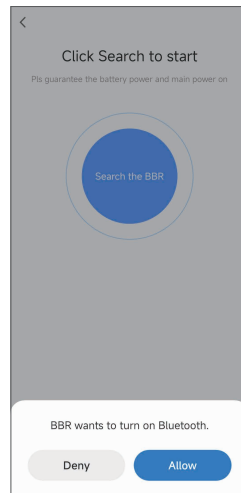

Figura 6.0.3

6.1 Interfaccia di stato della carrozzina elettronica

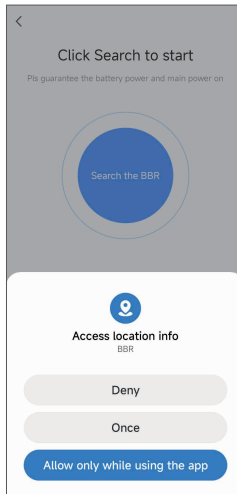

Figura 6.1

6.2 Modalità di controllo della velocità a distanza per la carrozzina elettronica

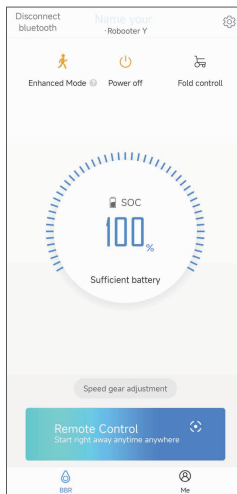

Figura 6.2

6.3 Modalità di controllo remoto della carrozzina elettronica

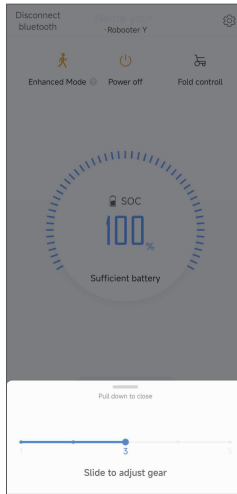

Figura 6.3

6.4 Modalità di blocco a distanza per la carrozzina elettronica

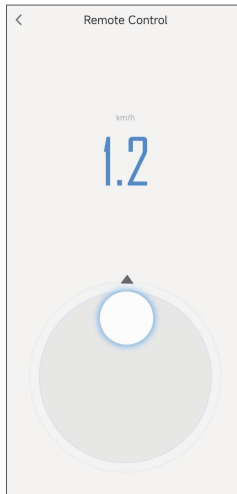

Figura 6.4

6.5 Impostazioni vocali per la carrozzina elettronica

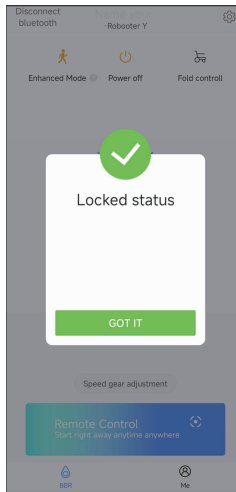

Figura 6.5

6.6 Informazioni sulla batteria

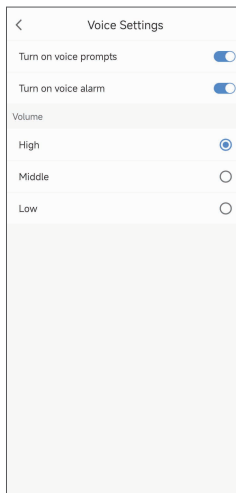

Figura 6.6

6.7 Aggiornamento versione del firmware della carrozzina elettronica

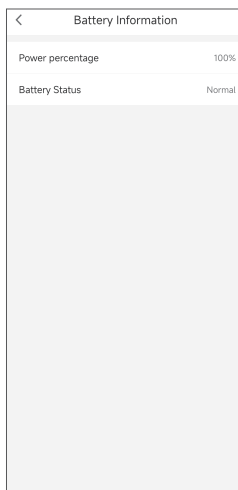

Figura 6.7

Il manuale del prodotto Robooter E40 è un diritto di proprietà intellettuale di Shanghai Bangbang Robot Co. (di seguito denominata "la Società"); il copyright appartiene alla Società. Questo prodotto (compresi gli accessori e il design del software) è sviluppato o prodotto da Bangbang e i diritti di proprietà intellettuale e i diritti di proprietà appartengono alla Società. Senza l'autorizzazione scritta della Società, non è consentito copiare, estrarre o tradurre alcun contenuto del presente manuale.

La Società compila il manuale del prodotto Robooter E60 in modo responsabile. Tuttavia, la Società non ne garantisce l'accuratezza. Il Manuale del prodotto Robooter E40 è un documento tecnico, senza alcun contenuto di insinuazione o allusione a terzi. La Società non si assume alcuna responsabilità per le incomprensioni degli utenti dovute a errore della stampante. La Società non si assume alcuna responsabilità in merito.

Tutti i prodotti di Shanghai Bangbang Robot Co., Ltd. utilizzati dagli utenti devono essere utilizzati in modo strettamente conforme al Manuale del prodotto Robooter E40 e al sito web ufficiale dell'azienda (<https://www.robooter.com>). Durante l'uso, non è consentito violare gli elementi vietati indicati nel Manuale del prodotto. Se gli utenti o i terzi non operano in modo strettamente conforme al Manuale del prodotto Robooter E60 o operano violando gli elementi vietati indicati nel Manuale del prodotto Robooter E60, causando danni alle persone o alle cose, le relative responsabilità legali saranno assunte da specifici esecutori.

Se il prodotto presenta difetti di prestazioni dovuti a materiali, processi o problemi di produzione in condizioni di normale utilizzo e manutenzione, entro il periodo di garanzia, forniremo servizi di riparazione, sostituzione e altri servizi di garanzia in conformità con le norme del presente documento. Il termine "difetto di prestazione" deve essere spiegato in conformità con le norme di legge relative alla garanzia. Per "condizioni di normale utilizzo e manutenzione" si intende che l'installazione, l'uso, la manutenzione, la custodia e il trasporto, ecc. dei prodotti sono conformi ai requisiti delle istruzioni e che il prodotto è ragionevolmente utilizzato per lo scopo o l'applicazione previsti. Per "compromissione del normale utilizzo" si intende che il prodotto non è in grado di svolgere le sue funzioni che devono essere ragionevolmente garantite. Fatta eccezione per le spese che devono essere sostenute dagli utenti in conformità alle direttive o alle leggi vigenti, la Società non richiederà agli utenti spese aggiuntive per i servizi di garanzia. I contenuti di cui sopra sono tutte le nostre garanzie per la qualità del prodotto e del servizio. Non esistono altre garanzie esplicite o tacite.

Se il rivenditore o qualsiasi terza parte ha fatto promesse extra agli utenti, gli utenti devono chiederne la realizzazione. La Società non si assume alcuna responsabilità al riguardo.

I prodotti della Società vengono costantemente migliorati e aggiornati. Gli utenti devono collegarsi al sito web ufficiale di Shanghai Bangbang Robot Co., Ltd. per richiedere le istruzioni per l'uso e l'aggiornamento delle condizioni di funzionamento, oppure chiedere ai rivenditori il Manuale del prodotto aggiornato. La Società si riserva il diritto di modificare il manuale del prodotto Robooter E40 senza ulteriore preavviso.

7.1 Garanzia di assistenza

Il presente documento è applicabile ai prodotti Robooter (collettivamente denominati "prodotto") acquistati dagli utenti e alle parti configurate, agli accessori e ai dispositivi esterni (collettivamente chiamati "parti") quando i prodotti vengono consegnati. Per altri prodotti o parti (come prodotti promozionali, articoli da regalo e altri accessori applicati dopo l'uscita dalla fabbrica) che non sono inclusi in questa gamma, i loro servizi di garanzia saranno condotti in modo indipendente in conformità alle clausole di garanzia corrispondenti.

Se il prodotto presenta difetti di prestazioni dovuti a materiali, processi o problemi di produzione in condizioni di normale utilizzo e manutenzione, entro il periodo di garanzia, forniremo servizi di riparazione, sostituzione e altri servizi di garanzia in conformità con le norme del presente documento. Il termine "difetto di prestazione" deve essere spiegato in conformità con le norme di legge relative alla garanzia (ad esempio, "Tre Garanzie"). Per "condizioni di normale utilizzo e manutenzione" si intende che l'installazione, l'uso, la manutenzione, la custodia e il trasporto, ecc. dei prodotti sono conformi ai requisiti delle istruzioni e che il prodotto è ragionevolmente utilizzato per lo scopo o l'applicazione previsti. Per "compromissione del normale utilizzo" si intende che il prodotto non è in grado di svolgere le sue funzioni che devono essere ragionevolmente garantite. Fatta eccezione per le spese che devono essere sostenute dagli utenti in conformità alle direttive o alle leggi vigenti, la Società non richiederà agli utenti spese aggiuntive per i servizi di garanzia. I contenuti di cui sopra sono tutte le nostre garanzie per la qualità del prodotto e del servizio. Non esistono altre garanzie esplicite o tacite.

Se il rivenditore o qualsiasi terza parte ha fatto promesse extra agli utenti, gli utenti devono chiederne la realizzazione. La Società non si assume alcuna responsabilità al riguardo.

7.2 Periodo di garanzia

Il periodo di garanzia è calcolato a partire dalla data di consegna della logistica. Esso si applica alle parti originali, ad eccezione delle parti vulnerabili specificate. La normativa sulla garanzia per la qualità delle parti vulnerabili fa riferimento al presente manuale "Catalogo della garanzia di qualità e periodo delle parti vulnerabili". Nell'ambito del periodo di garanzia, la sostituzione o la manutenzione dei componenti non prolungherà il periodo di garanzia dell'intero ausilio. Il periodo di garanzia delle parti sostituite termina con la fine del periodo di garanzia dell'intero dispositivo. Il periodo di garanzia del telaio della carrozzina elettronica è di 1 anno. La garanzia delle altre parti della carrozzina elettronica sarà applicata in conformità alla tabella seguente:

Elenco degli accessori	Ambito di applicazione di Garanzia	Periodo di Garanzia
Console di comando	Danni causati da uso improprio	1 anno
Centralina	Danni causati da uso improprio	1 anno
Batteria	Non si carica	1 anno
Motore	Guasto delle funzioni del motore	1 anno
Cablaggio	Il cablaggio è rotto e il circuito è difettoso	1 anno
Leva joystick	La leva joystick è difettosa	1 anno
Luce della batteria	Guasto alla luce della batteria	1 anno
Faretto del bracciolo	Guasto alla luce del bracciolo	1 anno
Caricabatterie	Il caricabatterie non carica	1 anno
Rivestimento mesh dello schienale	Scolorimento e rottura non causati da persone	1 anno
Cuscino	Scolorimento e rottura non causati da persone	1 anno
Ruota posteriore (ruota motrice)	La superficie dello pneumatico si screpola	3 mesi
Ruota anteriore	La superficie dello pneumatico si screpola	1 anno
Componenti del bracciolo	Danni causati da uso improprio	1 anno
Zaino	Variazione nella colorazione o rotture non dovute all'utilizzo (5kg)	1 anno
Telaio	Rotture o problemi funzionali	1 anno
Ruotina antiribaltamento	Rottura non causata da persone	1 anno
Cintura di sicurezza	Rottura non causata da persone	1 anno

Tabella 7.1

7.3 Regolamento di Garanzia

Periodo di sostituzione in garanzia	Periodo di riparazione in garanzia	Periodo di garanzia
3 mesi	6 mesi	1 anno
<p>1) Le batterie non possono essere caricate o sono gravemente degradate (la potenza è inferiore al 60%).</p> <p>2) Le parti pieghevoli o i componenti dello schienale si bloccano, si deformano o si incrinano, e non consentono di svolgere le funzioni previste.</p> <p>3) Il motore presenta problemi di qualità dovuti a carenza di fase o smagnetizzazione, motore bruciato, ecc. che non consentono di svolgere le funzioni previste.</p> <p>4) I componenti del telaio e i componenti della seduta presentano deformazioni del materiale e fratture. Benchè Approvato dal personale tecnico del produttore, questo difetto ha compromesso la funzionalità, con gravi rischi per la sicurezza.</p> <p>5) Il circuito stampato presenta problemi di discontinuità e sfiammate, ecc. Il cablaggio elettrico presenta rotture non causate da persone, rottura dello strato isolante e altri fenomeni.</p> <p>Se gli eventi di cui sopra si verificano entro il periodo di sostituzione in garanzia e sono state effettuate 2 riparazioni, ma i problemi non sono stati risolti, è possibile richiedere la sostituzione dell'intera carrozzina; se gli eventi di cui sopra si verificano entro il periodo di riparazione in garanzia, è possibile richiedere la manutenzione gratuita; se gli eventi di cui sopra si verificano entro il periodo di garanzia, l'utente può richiedere i servizi di manutenzione a proprie spese.</p>		

Tabella 7.2

7.4 Esonero dalle responsabilità di Garanzia

Nel caso in cui si verifichino le seguenti condizioni nell'ambito della garanzia, la garanzia perde validità:

1. Non è possibile fornire un certificato di garanzia efficace o una prova d'acquisto;
2. I danni sono causati da un utilizzo errato, da un uso improprio o da un trasporto e una manutenzione inadeguati;
3. I danni sono causati da eventi di forza maggiore o da incidenti, quali incendi, guerre e attacchi terroristici, ecc;
4. I danni sono causati dallo smontaggio e dalla riparazione senza l'autorizzazione del produttore;
5. I danni compaiono dopo la manutenzione con accessori non originali;
6. I danni si manifestano dopo che il prodotto è stato riparato da personale di manutenzione non autorizzato dal produttore;
7. L'invecchiamento naturale, lo sbiadimento o l'usura che avvengono a causa dell'uso del prodotto;
8. I difetti o i danni sono causati da pioggia, neve, macchie, corrosione di reagenti o sostanze chimiche, ecc;
9. La macchina non è una macchina originale, come ad esempio una macchina rigenerata
10. Altri problemi di qualità non legati al prodotto, come guasti o danni causati dall'uomo;
11. Obiezioni su colore, forma e aspetto, ecc;
12. Il danno si è verificato oltre il periodo di garanzia specificato.

Se si verifica la situazione di cui sopra, l'utente deve cercare soluzioni presso la parte responsabile pertinente e l'azienda non si assume alcuna responsabilità al riguardo. Se il prodotto non può essere utilizzato normalmente a causa di parti, accessori o software che non rientrano nel periodo di garanzia o nell'ambito di applicazione della garanzia, non sarà considerato un difetto nell'ambito di applicazione della garanzia. Tali problemi devono essere risolti aggiornando tali parti, accessori e software in conformità con le relative disposizioni di garanzia. Le buone condizioni e il funzionamento dei prodotti e dei materiali allegati non rientrano nell'ambito della garanzia; i clienti sono tenuti a controllarli al momento del loro ricevimento e non sono autorizzati a sollevare obiezioni su eventuali non conformità.

Suggerimenti speciali: [Gentili utenti, leggete attentamente i contenuti di questa pagina](#)

7.5 Acquisizione del servizio

Se è necessario un servizio di garanzia, gli utenti possono contattare direttamente il reparto di assistenza autorizzata o collegarsi al sito web ufficiale dell'azienda <https://www.roboteer.com> per lasciare un messaggio o contattare il nostro rivenditore. Bangbang organizzerà un servizio di assistenza tecnica post-vendita.

Quando si richiede la garanzia, si prega di fornire una prova d'acquisto effettiva e il certificato "Tre Garanzie". Durante l'acquisto del prodotto, è necessario richiedere al rivenditore una fattura con informazioni complete e conservarla bene. Se il contenuto della fattura non è conforme ai prodotti, o è stato modificato o non può essere chiaramente identificato, la fattura sarà considerata non valida. Se il prodotto è stato riparato o sostituito, è necessario conservare il relativo registro di manutenzione o sostituzione.

Se non è possibile fornire quanto richiesto sopra, ma è possibile confermare che il prodotto o le parti sono ancora nel periodo di garanzia, si può anche fornire il servizio di garanzia all'utente, tuttavia, il contenuto di cui sopra non può essere considerata una prestazione obbligatoria da parte dell'azienda. Quando si richiede un servizio di garanzia, gli utenti devono rispettare alcune procedure necessarie, tra cui fornire le informazioni necessarie e rispettare le fasi specifiche di identificazione e risoluzione dei problemi.

Ad eccezione di quanto specificato nel presente documento, i servizi di garanzia sono forniti dalle officine di assistenza autorizzate per i prodotti in questione. In caso di più punti di assistenza autorizzati, è possibile selezionarne uno vicino. Salvo istruzioni diverse da parte dell'azienda, la sostituzione o la restituzione del prodotto viene generalmente effettuata dal rivenditore del prodotto. In caso di sostituzione o restituzione, l'utente dovrà presentare il prodotto al rivenditore, il quale provvederà a sostituirlo o a restituirlo secondo la procedura prevista.

In questo documento, per rivenditore si intendono i commercianti che forniscono il prodotto agli utenti tramite vendita o altri metodi. I punti di assistenza e i rivenditori autorizzati da Shanghai Bangbang Robot Co. Ltd. che forniscono la garanzia in conformità con le norme del presente documento sono chiamati collettivamente "fornitore di servizi".

S/N	Nome del materiale	Unità	Quantità	Note
1	Carrozzina elettronica	Set	1	Batteria inclusa
2	Manuale del prodotto	Numero	1	
3	Caricabatterie	Pezzo	1	
4	Kit degli attrezzi	Pezzo	1	Inclusa chiave esagonale, chiave inglese, viti
5	Panno pulito	Pezzo	1	

Tabella 8

ROBOTEER



Shanghai BangBang Robotics Co., Ltd.

Email: info@robooter.com

Web: www.robooter.com

Tel: +86 021-37777720 or +86 4000-400-882